

Prof: Vanessa Ruiz Martin

Sistemas de representación geométrica. DVCD.GRUPO A

Prueba: Cuerpos geométricos. Sistema Diédrico

Ejercicio realizado antes de la explicación con la maqueta

Nombre, apellidos: Manuel Varela

Fecha: 08/11/2016

Hora: 13:00

Firma: *Manuel Varela*

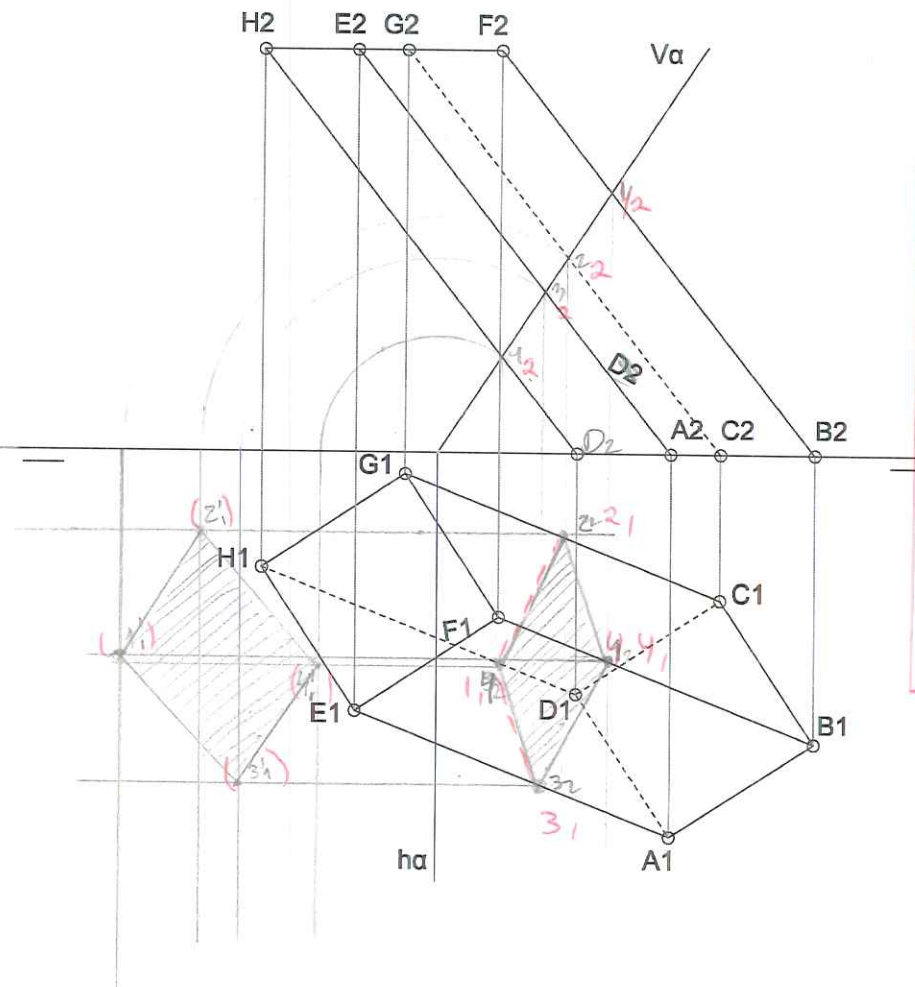

6,75

- Sección colecta
- partes vistas y ocultas incorrectas
- Nomenclatura sección incorrecta
- Abatimiento y V.M colecta
- Nomenclatura de V.M colecta.
- Algo sucio.

Prof: Vanessa Ruiz Martin

Sistemas de representación geométrica. DVCD.GRUPO A

Prueba: Cuerpos geométricos. Sistema Diédrico

Ejercicio realizado después de la explicación con la maqueta

Nombre, apellidos: Manuel Varela

Fecha: 08/11/2016

Hora: 14:00

Firma: *Manuel*

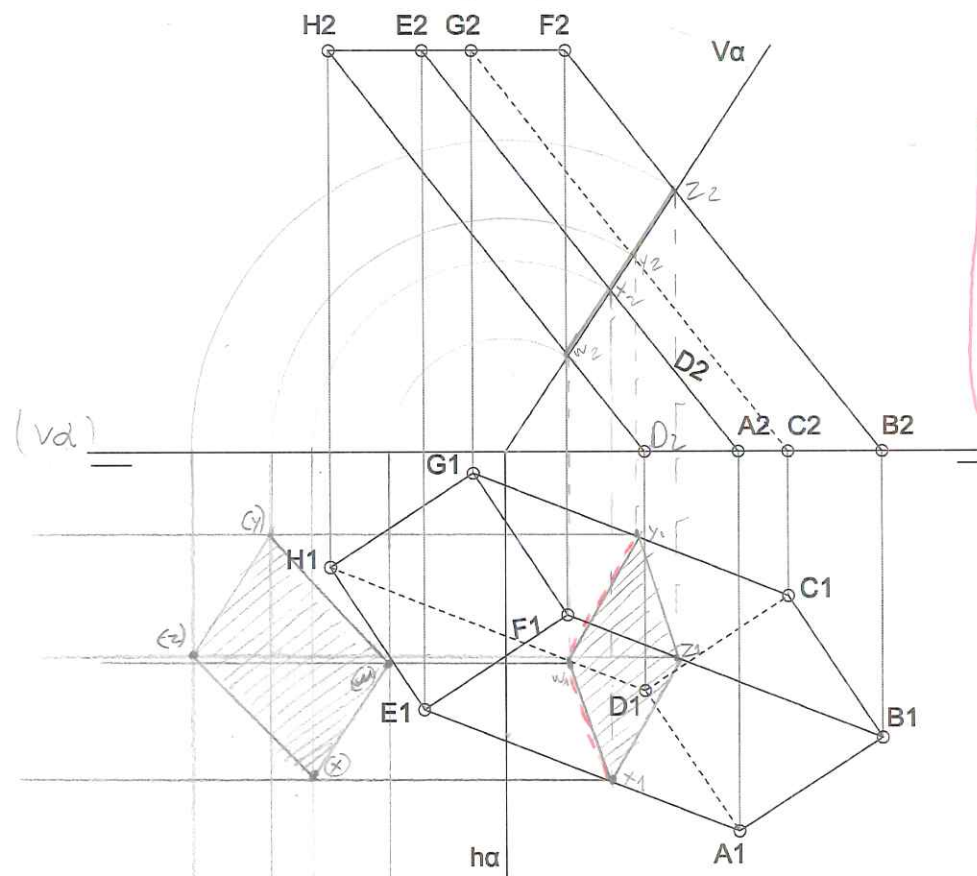

9,5

- Asimilados los Conceptos
- Bien la nomenclatura
- Limpieza y exactitud
- Mal las partes ocultas

Prof: Vanessa Ruiz Martin

Sistemas de representación geométrica. DVCD.GRUPO A

Prueba: Cuerpos geométricos. Sistema Diédrico

Ejercicio realizado antes de la explicación con la maqueta

Nombre, apellidos: *Fernando Navarro Sabido*

Fecha: 08/11/2016

Hora: 13:00

Firma: *[Signature]*

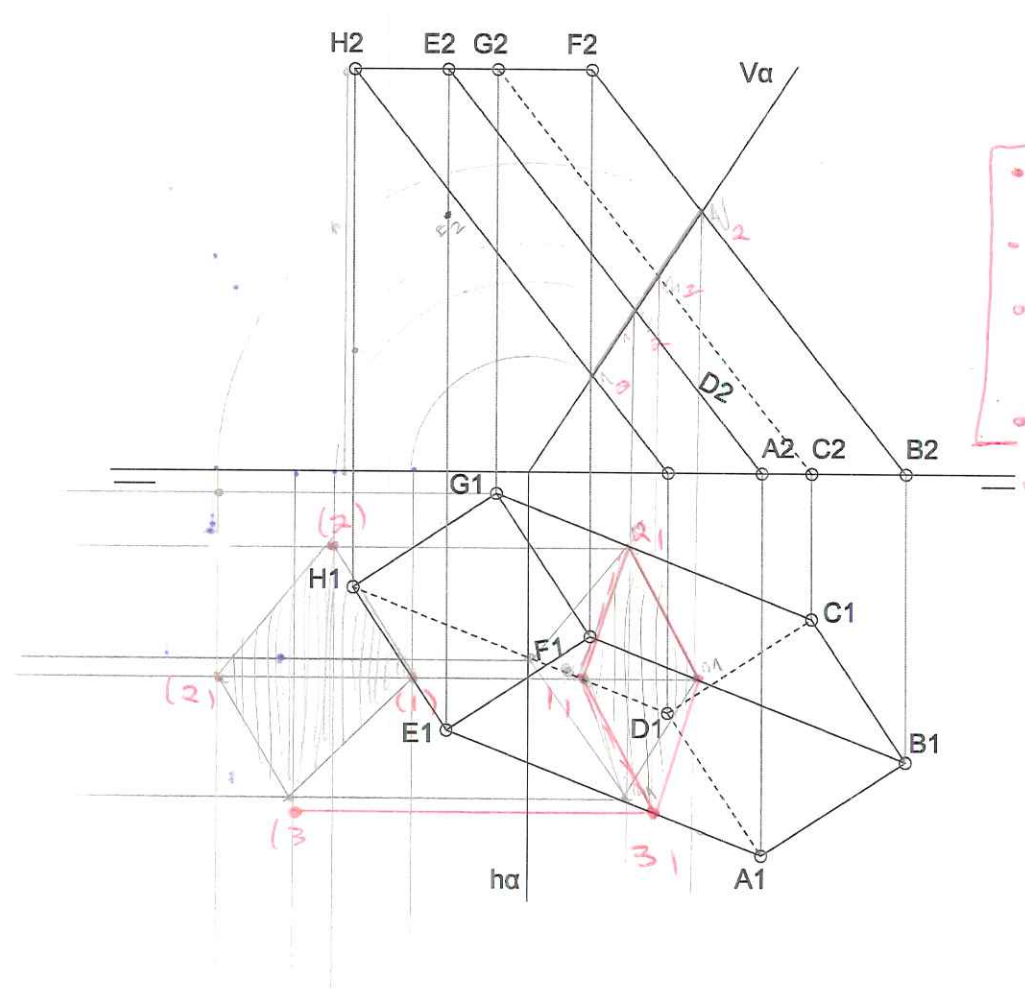

6

- Sección incorrecta
- Nomenclatura //
- V.M y abatimiento correctos.
- Inexacto.

Prof: Vanessa Ruiz Martin

Sistemas de representación geométrica. DVCD.GRUPO A

Prueba: Cuerpos geométricos. Sistema Diédrico

Ejercicio realizado después de la explicación con la maqueta

Nombre, apellidos: Enrique Maximiliano Sotro

Fecha: 08/11/2016

Hora: 14:00

Firma:

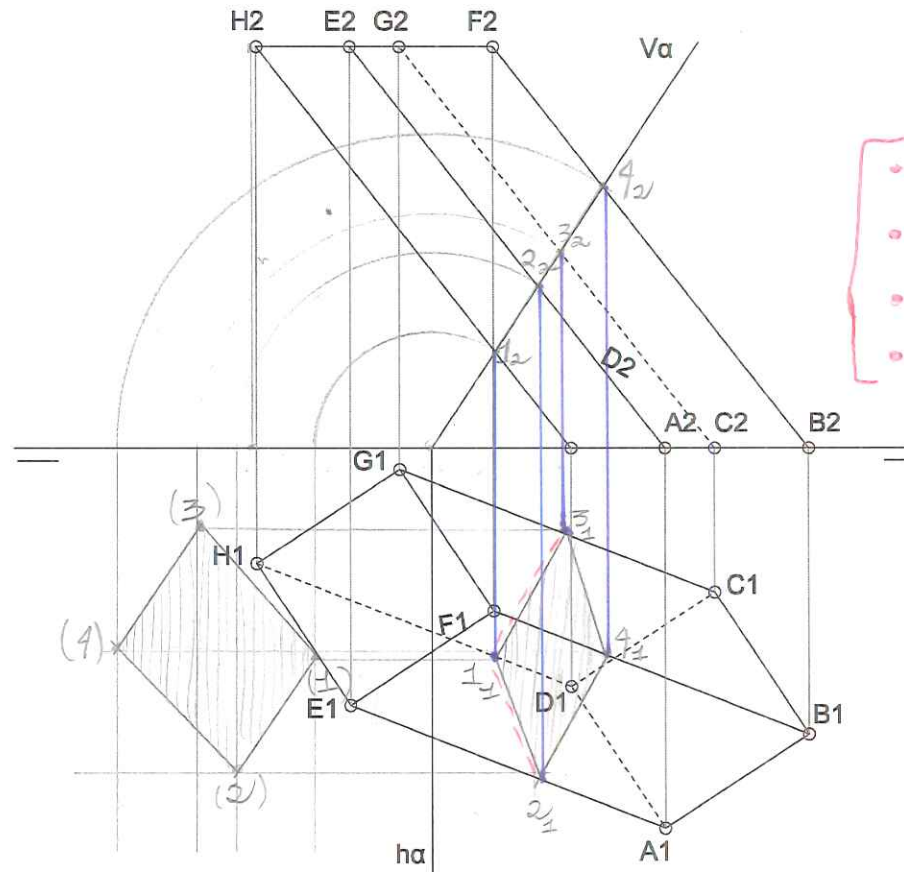

9,5

- Asimilados los conceptos.
- Nomenclatura correcta.
- Algo sucios los trazados
- partes vistas y ocultas incorrectas

Prof: Vanessa Ruiz Martin

Sistemas de representación geométrica. DVCD.GRUPO A

Prueba: Cuerpos geométricos. Sistema Diédrico

Ejercicio realizado antes de la explicación con la maqueta

Nombre, apellidos: Caminero Carreira Raquel

Fecha: 08/11/2016

Hora: 13:00

Firma: 

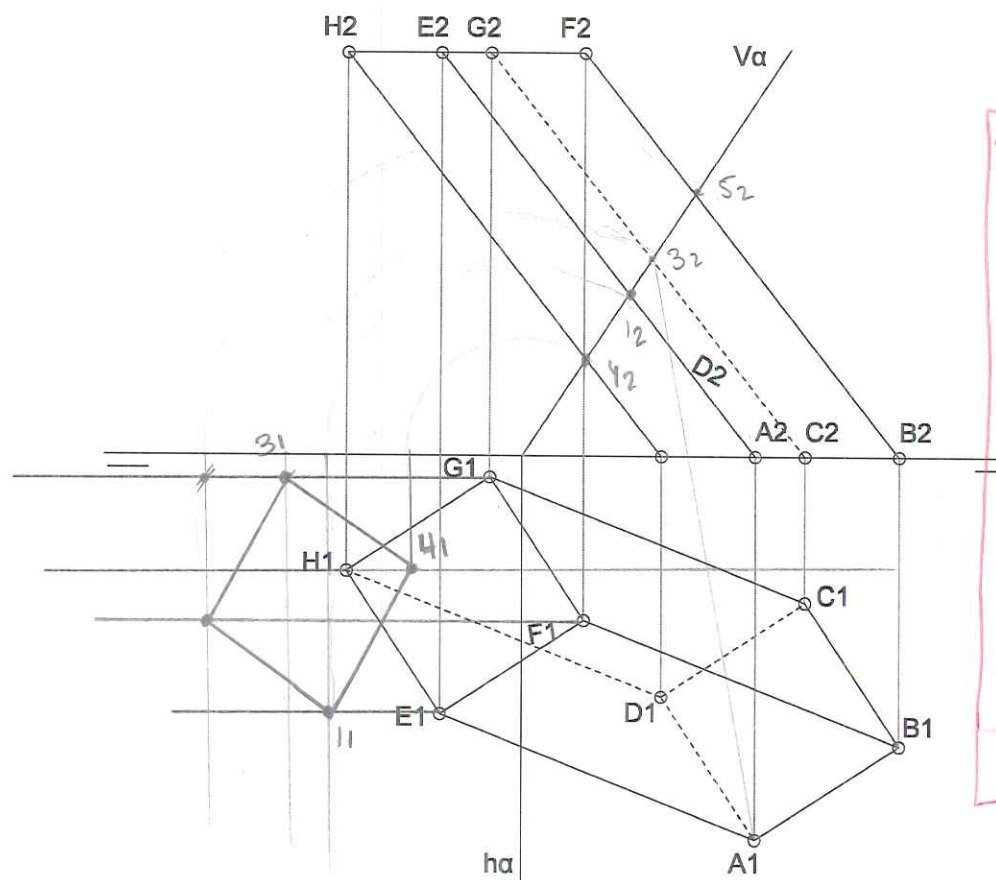

2

- Sección sin realizar. no ha obtenido la proyección horizontal de la sección.
- Abatimiento bien planteado pero al no obtener el abatido anterior no ha podido hallar la V.M.
- Falta nomenclatura
- Sucio
- Sin partes vistas y ocultas

6

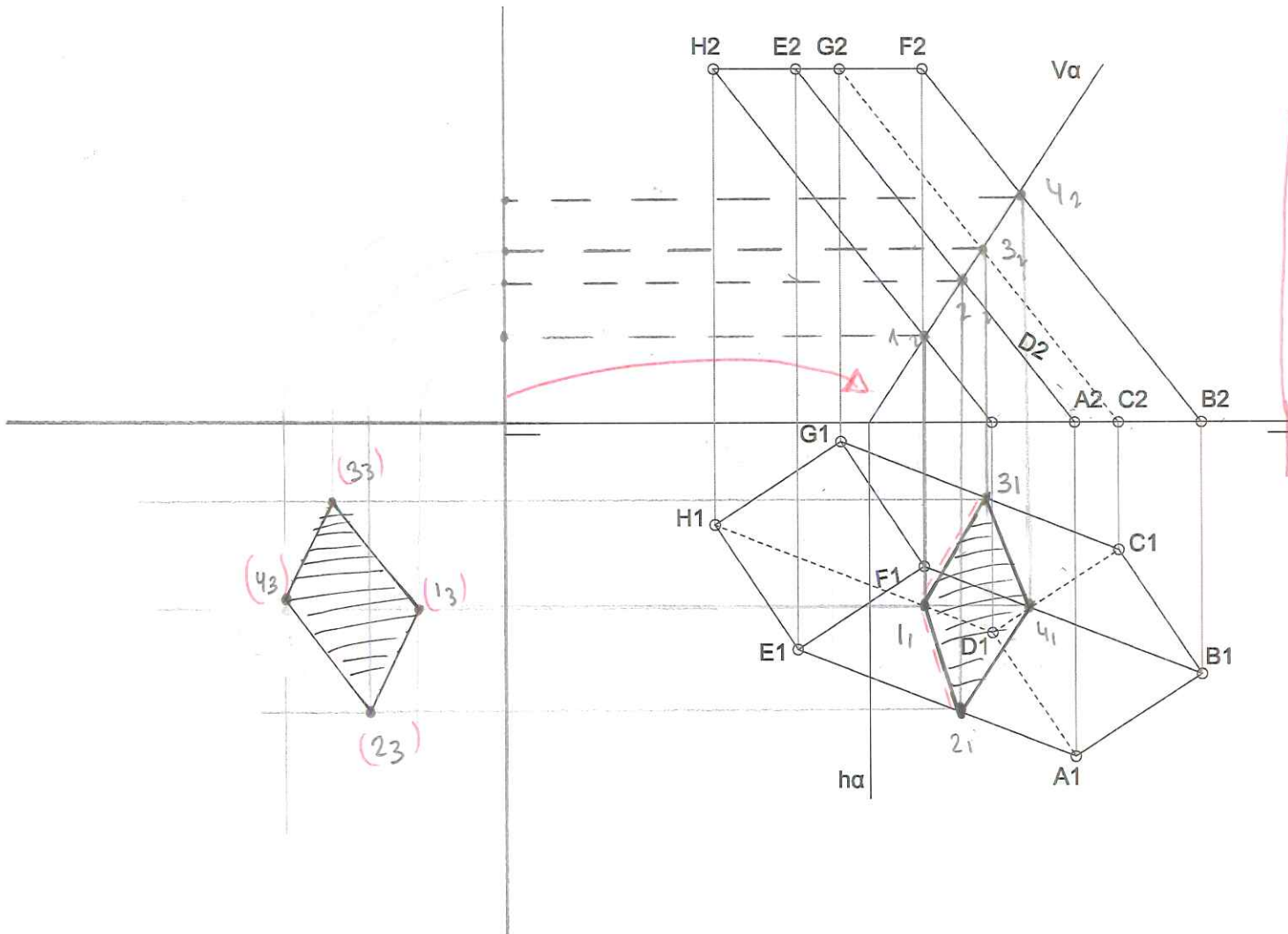

- Sección bien.
- Abatimiento y V.M. mal se ha liado con el plano de perfil.
- Nomenclatura correcta
- Limpieza y exactitud
- partes vistas y ocultas incorrectas

Prof: Vanessa Ruiz Martin

Sistemas de representación geométrica. DVCD.GRUPO A

Prueba: Cuerpos geométricos. Sistema Diédrico

Ejercicio realizado antes de la explicación con la maqueta

Nombre, apellidos: LARA DE LA PUENTE

Fecha: 08/11/2016

Hora: 13:00

Firma:

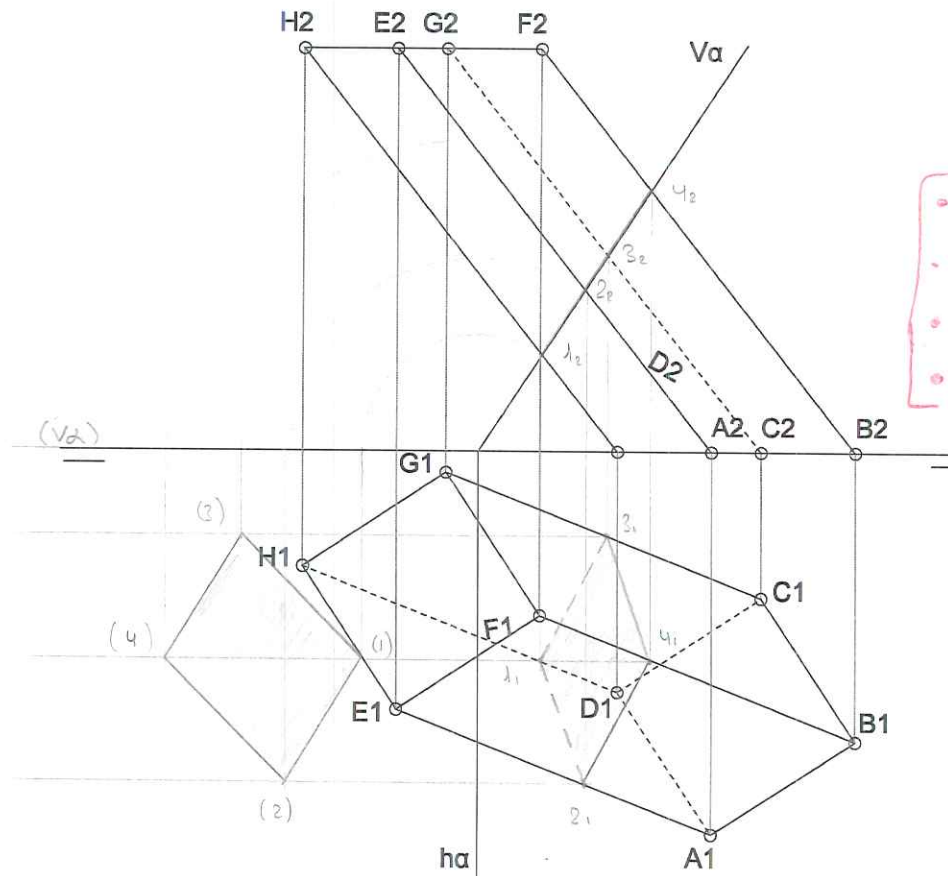

10

- Asimilados los conceptos
- Bien la nomenclatura
- Limpieza y exactitud
- partes vistas y ocultas correctas

Prof: Vanessa Ruiz Martin

Sistemas de representación geométrica. DVCD.GRUPO A

Prueba: Cuerpos geométricos. Sistema Diédrico

Ejercicio realizado después de la explicación con la maqueta

Nombre, apellidos: LARA DE ZA PUENTE

Fecha: 08/11/2016

Hora: 14:00

Firma:

Lara ZA

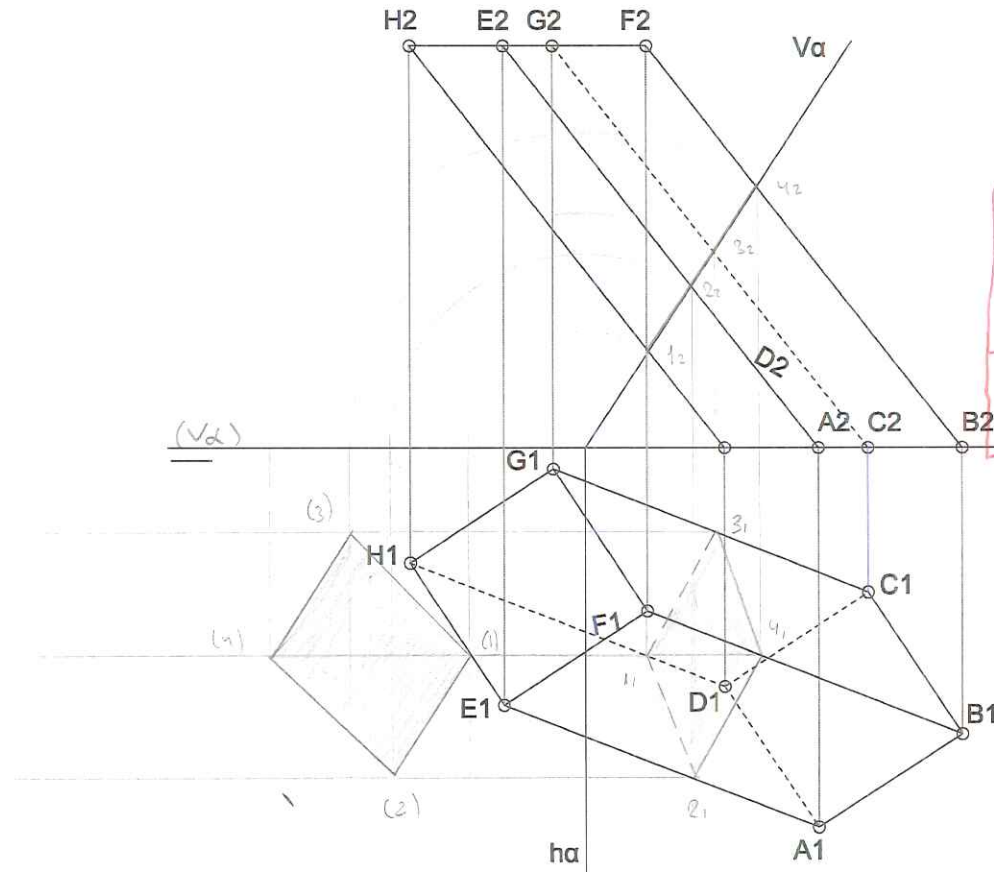

10

- Asimilación de los Conceptos
- Bien la nomenclatura
- Simplicidad y exactitud en los trazados
- Bien, partes vistas y ocultas

Prof: Vanessa Ruiz Martin

Sistemas de representación geométrica. DVCD.GRUPO A

Prueba: Cuerpos geométricos. Sistema Diédrico

Ejercicio realizado antes de la explicación con la maqueta

Nombre, apellidos: DAVID AMAR

Fecha: 08/11/2016

Hora: 13:00

Firma:

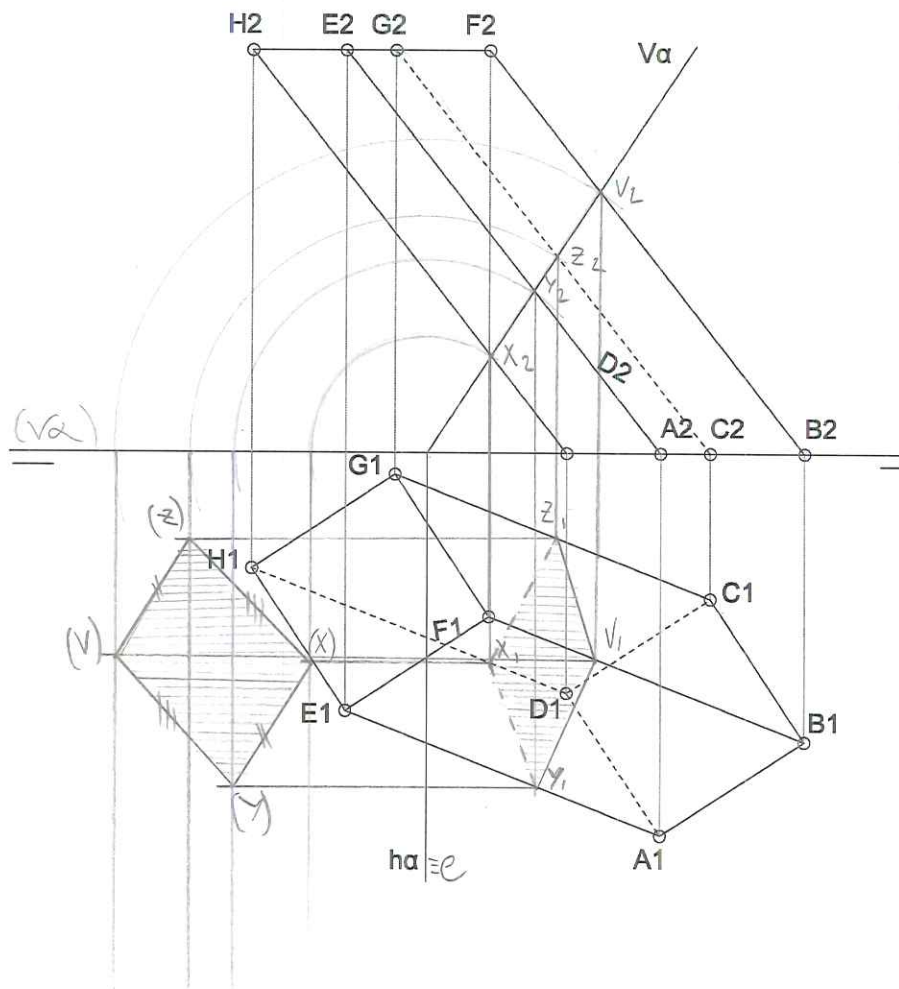

B 9/8

- Corregir la nomenclatura
- Asimilados los conceptos
- Limpieza y exactitud, dejar que desear.
- partes vistas y ocultas correctas

Prof: Vanessa Ruiz Martin

Sistemas de representación geométrica. DVCD.GRUPO A

Prueba: Cuerpos geométricos. Sistema Diédrico

Ejercicio realizado después de la explicación con la maqueta

Nombre, apellidos: DAVID AMAR

Fecha: 08/11/2016

Hora: 14:00

Firma:

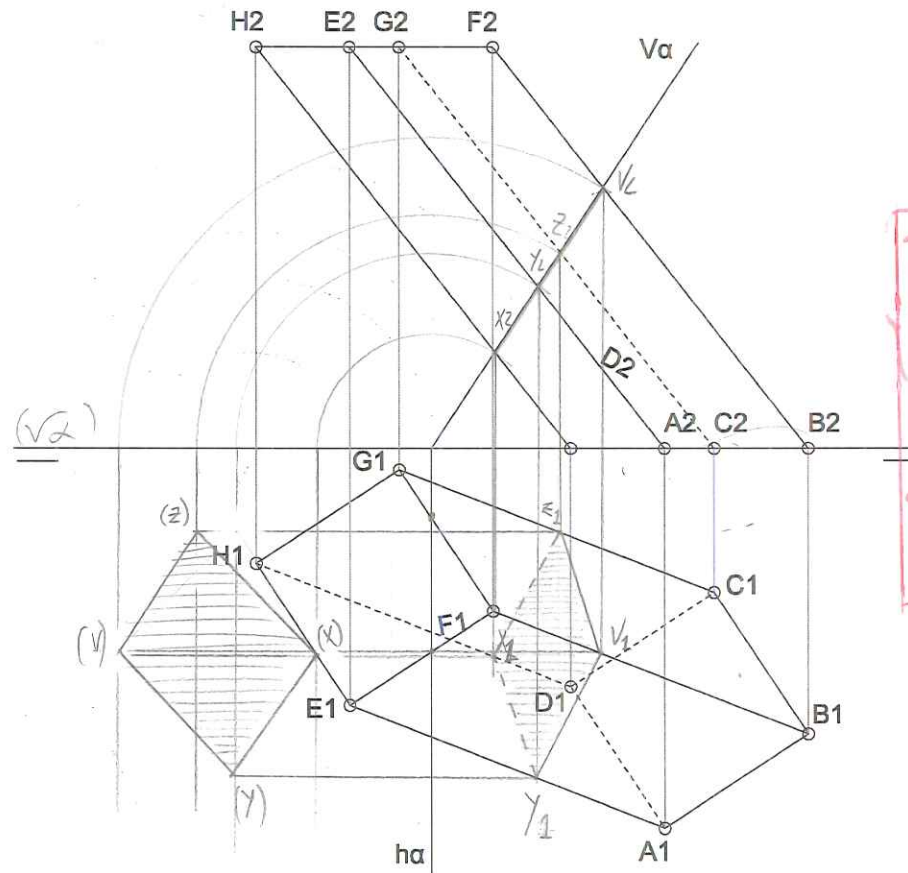

β 9.8

- Corregir la nomenclatura
- Asimilar los conceptos
- Simplicidad y exactitud dejan que desear
- partes vistas y ocultas correctas.

Prof: Vanessa Ruiz Martin

Sistemas de representación geométrica. DVCD.GRUPO A

Prueba: Cuerpos geométricos. Sistema Diédrico

Ejercicio realizado antes de la explicación con la maqueta

Nombre, apellidos: Alejandro Rodríguez Cochava

Fecha: 08/11/2016

Hora: 13:00

Firma:

6,75

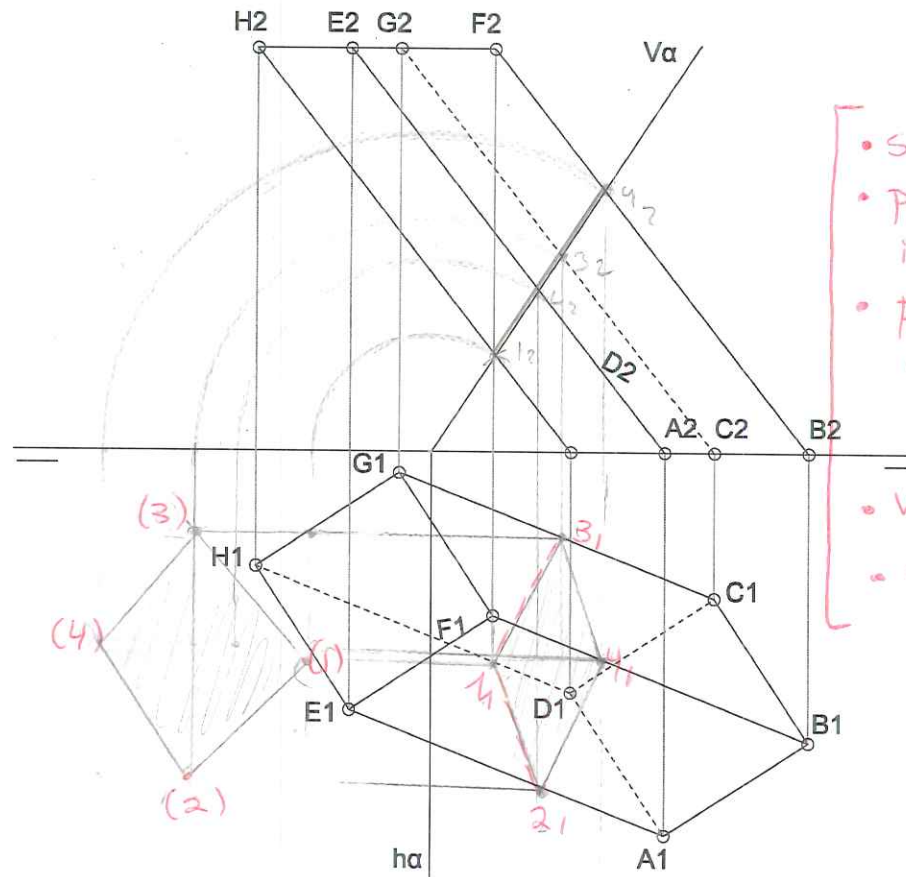

- Sección correcta
- partes vistas y ocultas incorrecta.
- Falta nomenclatura de V.M y de proyección horizontal de la sección
- V.M y abatimiento incorrecto
- Sucio e inexacto

Prof: Vanessa Ruiz Martin

Sistemas de representación geométrica. DVCD.GRUPO A

Prueba: Cuerpos geométricos. Sistema Diédrico

Ejercicio realizado después de la explicación con la maqueta

Nombre, apellidos: Alejandro Rodríguez

Fecha: 08/11/2016

Hora: 14:00

Firma:

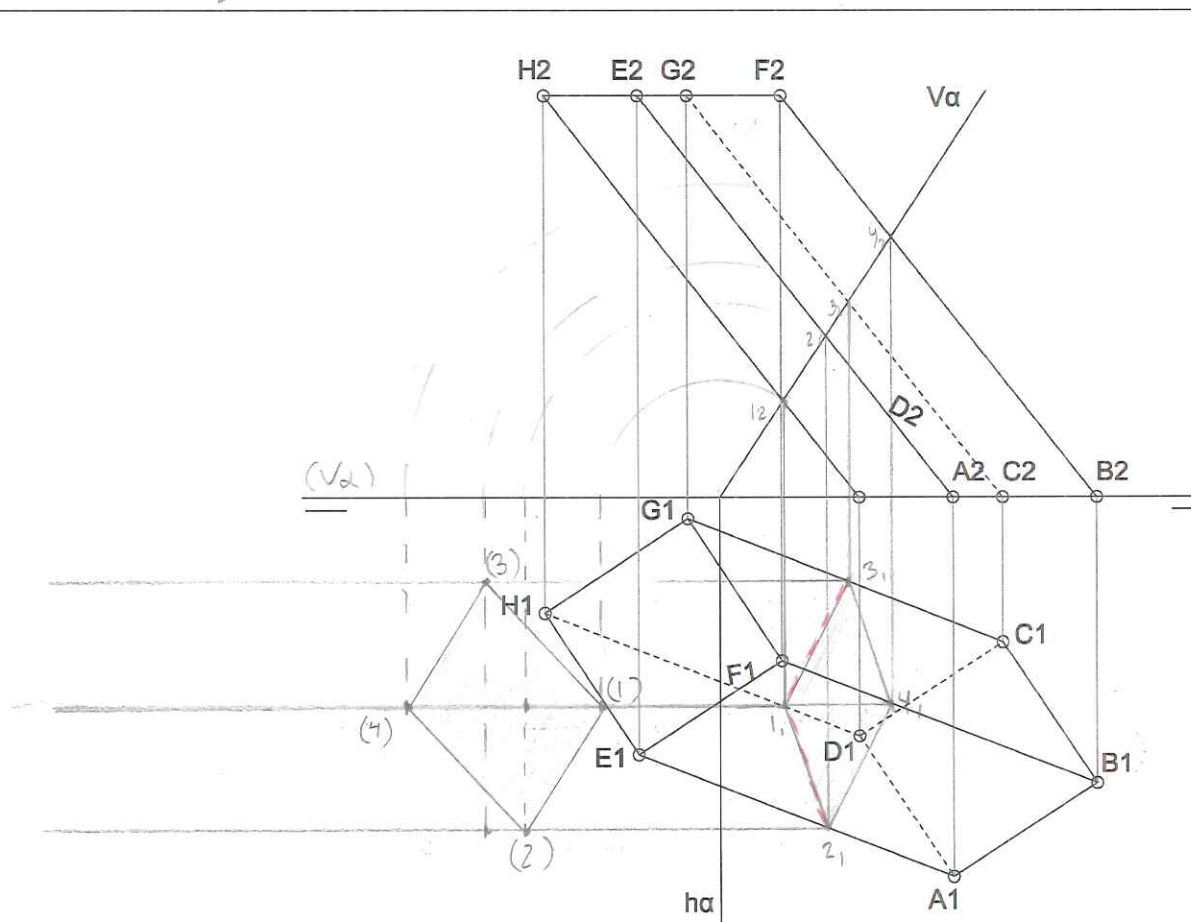

9,5

- Asimilados los conceptos
- Bien la nomenclatura
- Sin diferencial partes vistas y ocultas.
- Limpieza y exactitud

Prof: Vanessa Ruiz Martin

Sistemas de representación geométrica. DVCD.GRUPO A

Prueba: Cuerpos geométricos. Sistema Diédrico

Ejercicio realizado antes de la explicación con la maqueta

Nombre, apellidos:

Fecha: 08/11/2016

Hora: 13:00

Firma: 

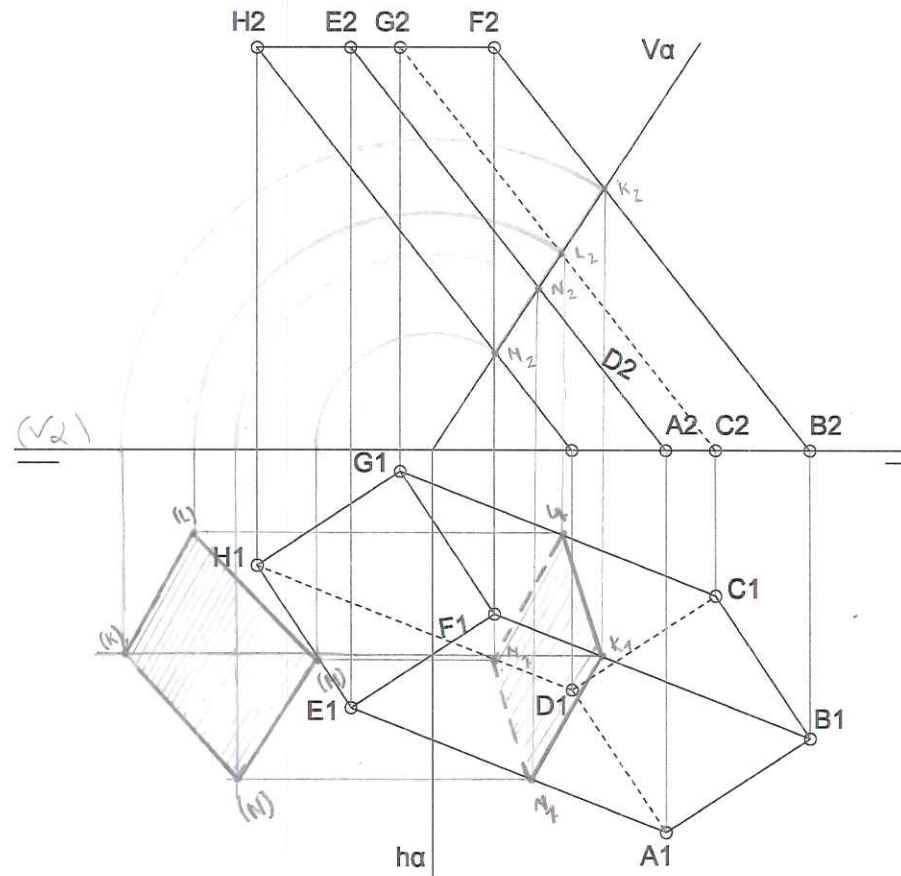

10

B

- Colecta la nomenclatura
- Asimilados los conceptos
- Limpieza y exactitud
- partes vistas y ocultas colectas

Prof: Vanessa Ruiz Martin

Sistemas de representación geométrica. DVCD.GRUPO A

Prueba: Cuerpos geométricos. Sistema Diédrico

Ejercicio realizado después de la explicación con la maqueta

Nombre, apellidos:

MARÍA ESTEBAN MARTÍN

Fecha: 08/11/2016

Hora: 14:00

Firma:

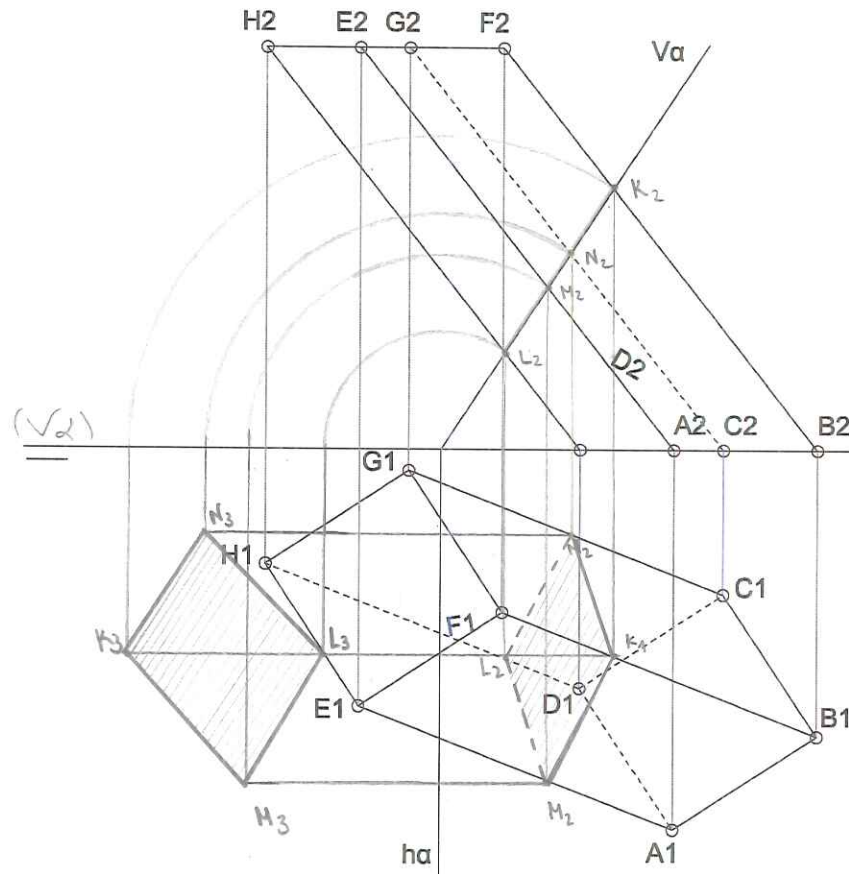

- 10
- Colecta la nomenclatura
 - Asimilados los conceptos
 - Limpieza y exactitud
 - Bien partes vistas y ocultas

Prof: Vanessa Ruiz Martin

Sistemas de representación geométrica. DVCD.GRUPO A

Prueba: Cuerpos geométricos. Sistema Diédrico

Ejercicio realizado antes de la explicación con la maqueta

Nombre, apellidos: Clara Martínez

Fecha: 08/11/2016

Hora: 13:00

Firma: *Clara Martínez*

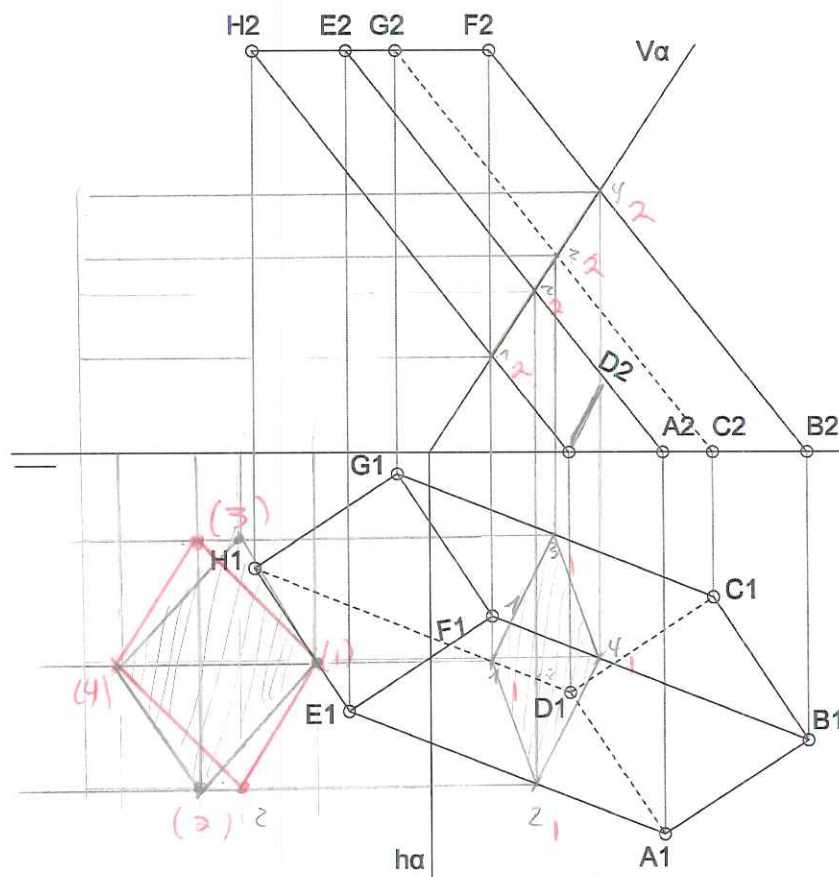

- ⑥
- Sección correcta
 - Nomenclatura sin completar que es proyección vertical y horizontal
 - Abatimiento de los planos y V.M. incorrecta en pto 2 y 3
 - Sin nomenclatura del abatimiento
 - Muy sucio
 - Partes vistas y ocultas incorrectas

Prof: Vanessa Ruiz Martin

Sistemas de representación geométrica. DVCD.GRUPO A

Prueba: Cuerpos geométricos. Sistema Diédrico

Ejercicio realizado después de la explicación con la maqueta

Nombre, apellidos: Clara Martínez

Fecha: 08/11/2016

Hora: 14:00

Firma: Clara Martínez

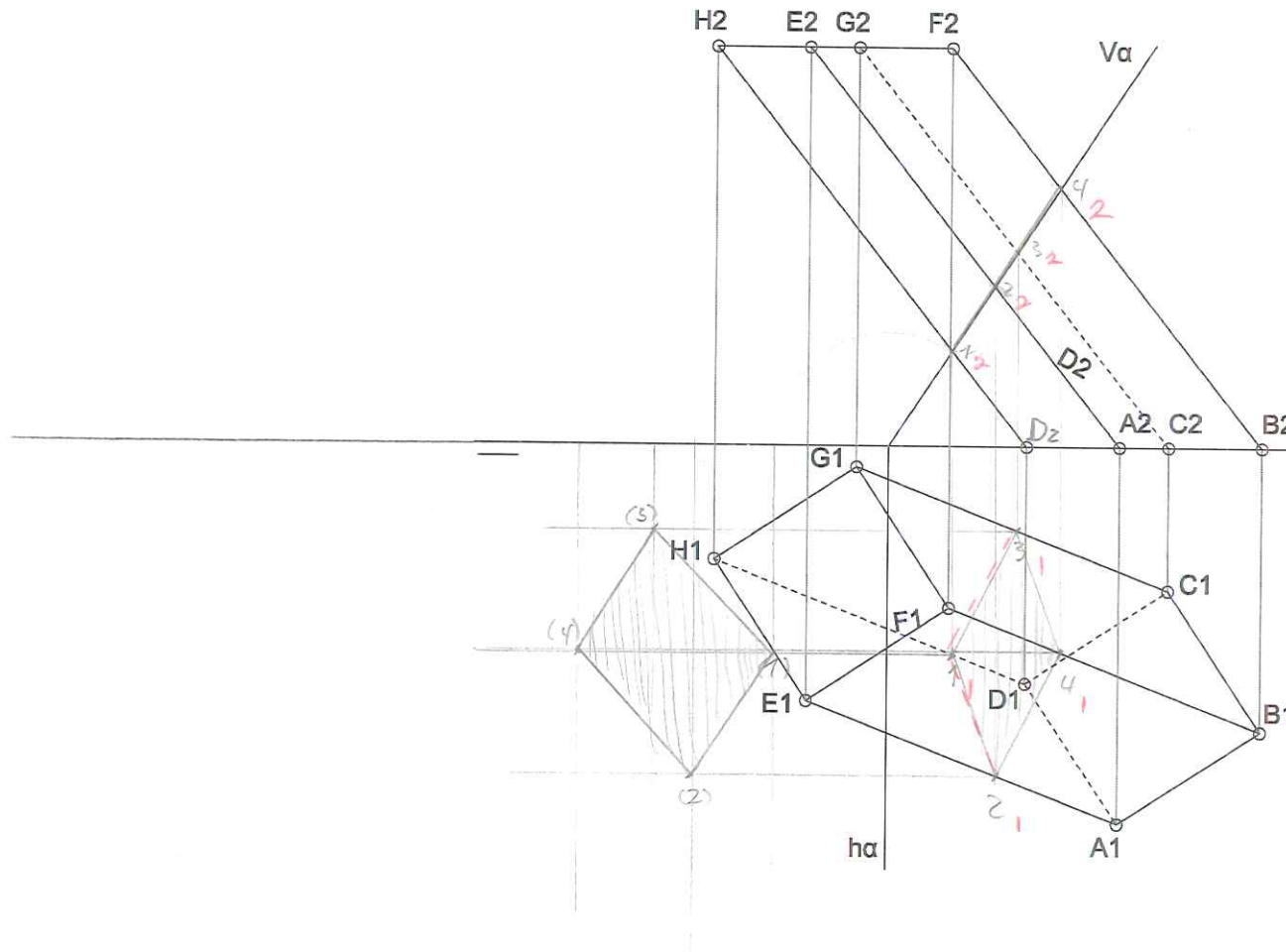

9

- Asimilados los conceptos
- Nomenclatura sin comple-
tal en la sección
- Exactitud y limpieza
- Mal las partes ocultas

Prof: Vanessa Ruiz Martin

Sistemas de representación geométrica. DVCD.GRUPO A

Prueba: Cuerpos geométricos. Sistema Diédrico

Ejercicio realizado antes de la explicación con la maqueta

Nombre, apellidos: David Torres Suárez

Fecha: 08/11/2016

Hora: 13:00

Firma:

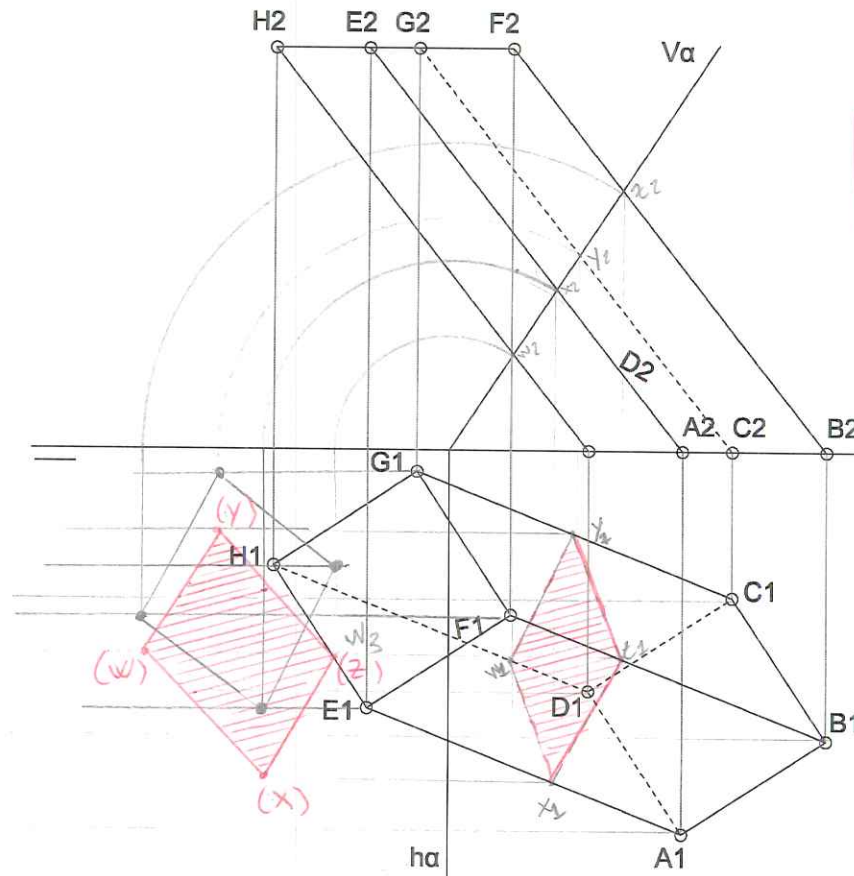

5,5

- Sección correcta en ejecución y nomenclatura pero mal las partes vistas y ocultas
- Mal la V.M ya que ha abarcado los ptos de la sección pero los ha hecho corresponder con los puntos de la cubierta del prisma y no con los de la sección
- Falta nomenclatura de la V.M.
- No muy limpio.

Prof: Vanessa Ruiz Martin

Sistemas de representación geométrica. DVCD.GRUPO A

Prueba: Cuerpos geométricos. Sistema Diédrico

Ejercicio realizado después de la explicación con la maqueta

Nombre, apellidos: **DAVID TORRES SUÁREZ**

Fecha: 08/11/2016

Hora: 14:00

Firma:

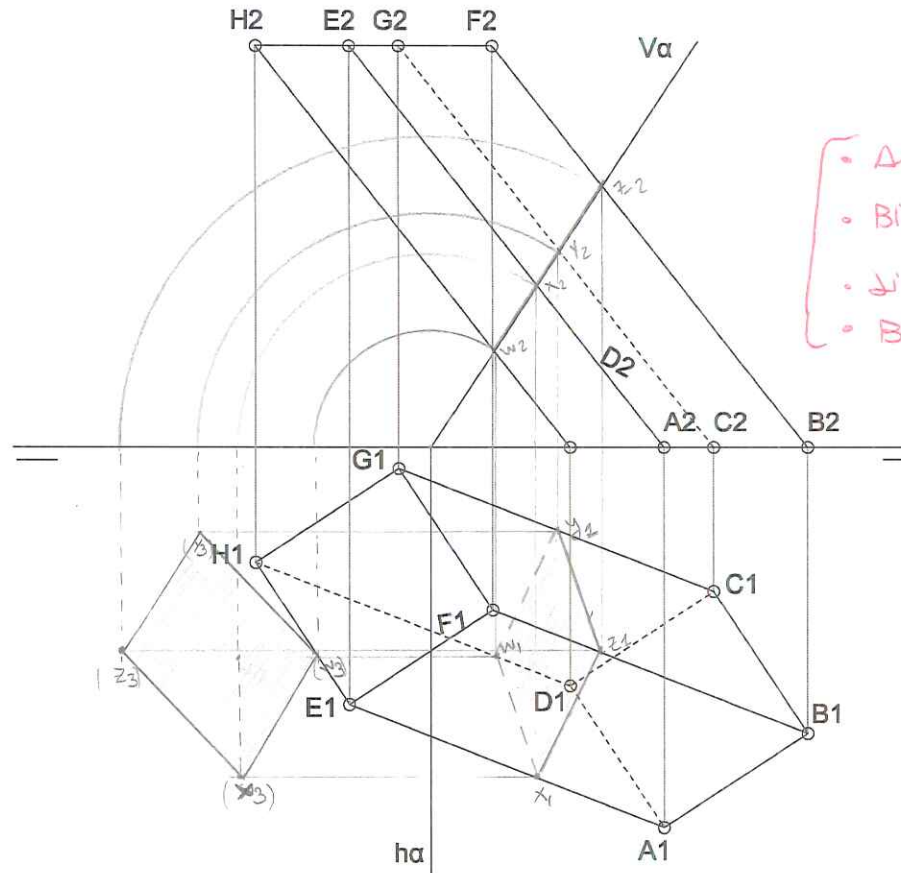

98

- Asimilación de conceptos
- Bien la nomenclatura
- Limpieza y exactitud colectora
- Bien partes vistas y ocultas

Prof: Vanessa Ruiz Martin

Sistemas de representación geométrica. DVCD.GRUPO A

Prueba: Cuerpos geométricos. Sistema Diédrico

Ejercicio realizado antes de la explicación con la maqueta

Nombre, apellidos: JOSE A ORTIZ SÁNCHEZ-PRieto

Fecha: 08/11/2016

Hora: 13:00

Firma:

[Handwritten signature]
2016
2017

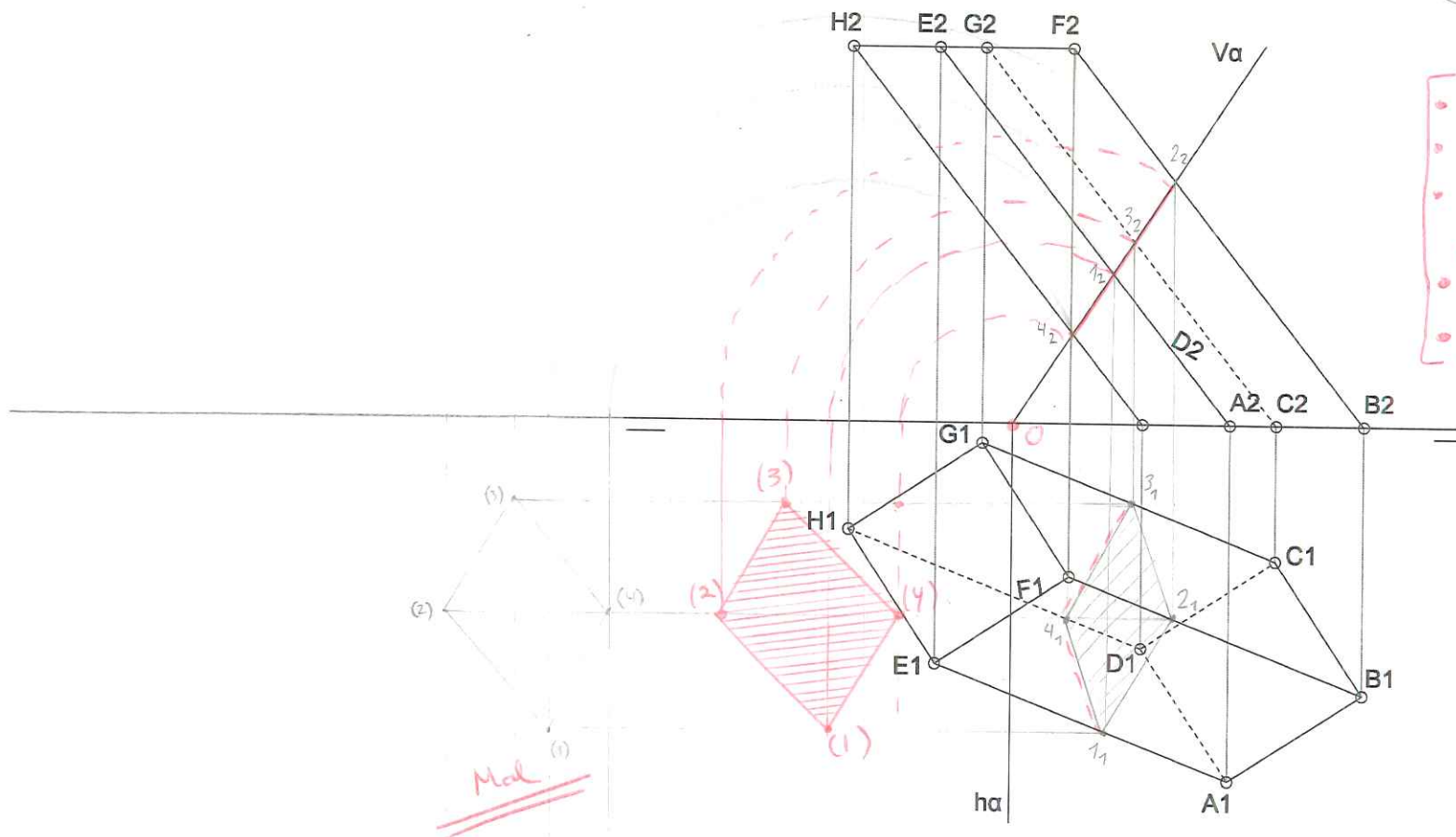

- Sección bien
- Abatimnt y VM mal.
- NO asimilado el concepto del abatimiento del plano
- Limpieza y exactitud
- partes vistas y ocultas incorrectas

Mal

Prof: Vanessa Ruiz Martin

Sistemas de representación geométrica. DVCD.GRUPO A

Prueba: Cuerpos geométricos. Sistema Diédrico

Ejercicio realizado después de la explicación con la maqueta

Nombre, apellidos:

Fecha: 08/11/2016

Hora: 14:00

Firma:

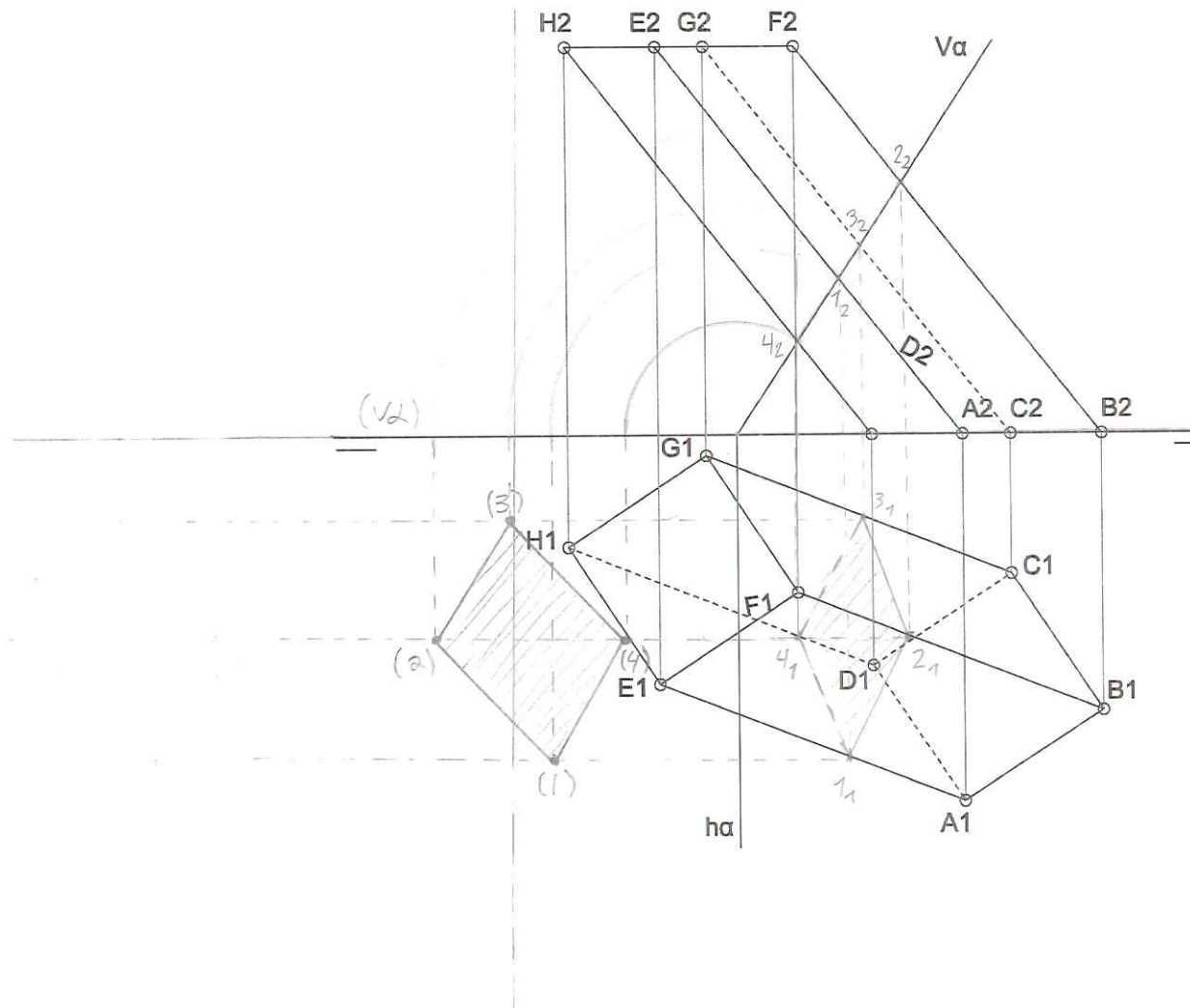

918

- Colecta la sección
- Conecto el abatimiento y la V.M.
- Asimilados los conceptos
- Bien la nomenclatura.
- Exacto pero algo sucio el trazado
- partes vistas y ocultas colectas

Prof: Vanessa Ruiz Martin

Sistemas de representación geométrica. DVCD.GRUPO A

Prueba: Cuerpos geométricos. Sistema Diédrico

Ejercicio realizado antes de la explicación con la maqueta

Nombre, apellidos: Alejandro Ferrer Barrachina

Fecha: 08/11/2016

Hora: 13:00

Firma:

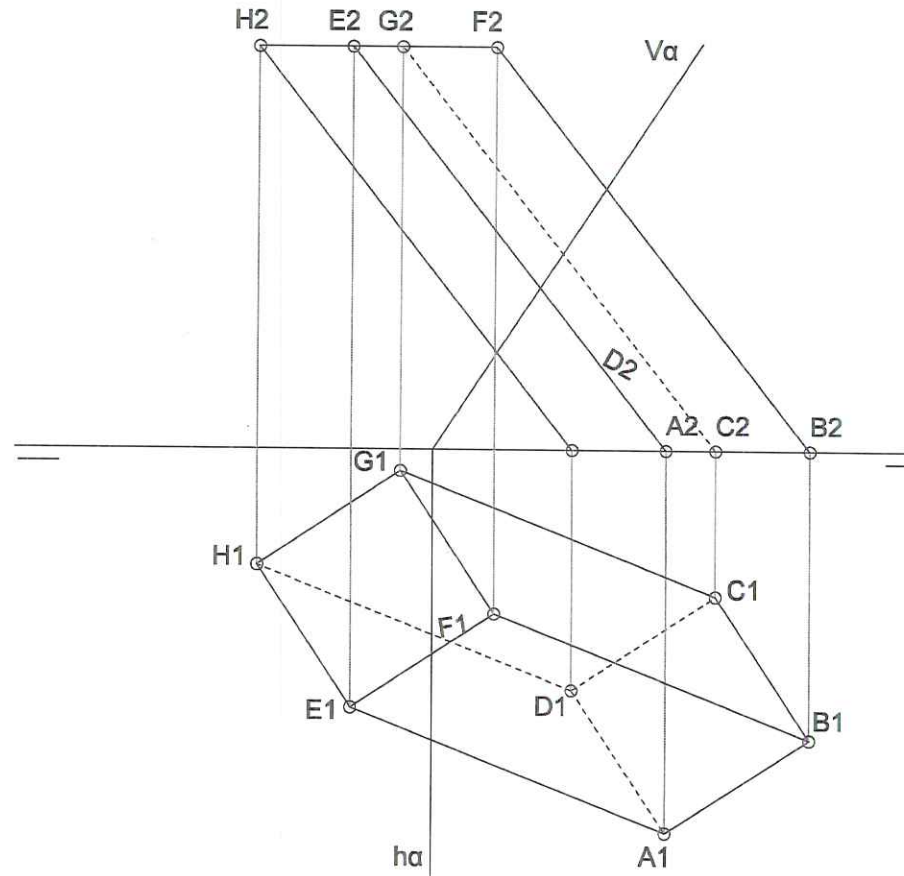

Prof: Vanessa Ruiz Martin

Sistemas de representación geométrica. DVCD.GRUPO A

Prueba: Cuerpos geométricos. Sistema Diédrico

Ejercicio realizado después de la explicación con la maqueta

Nombre, apellidos: Alejandro Ferrer Barrachina

Fecha: 08/11/2016

Hora: 14:00

Firma:

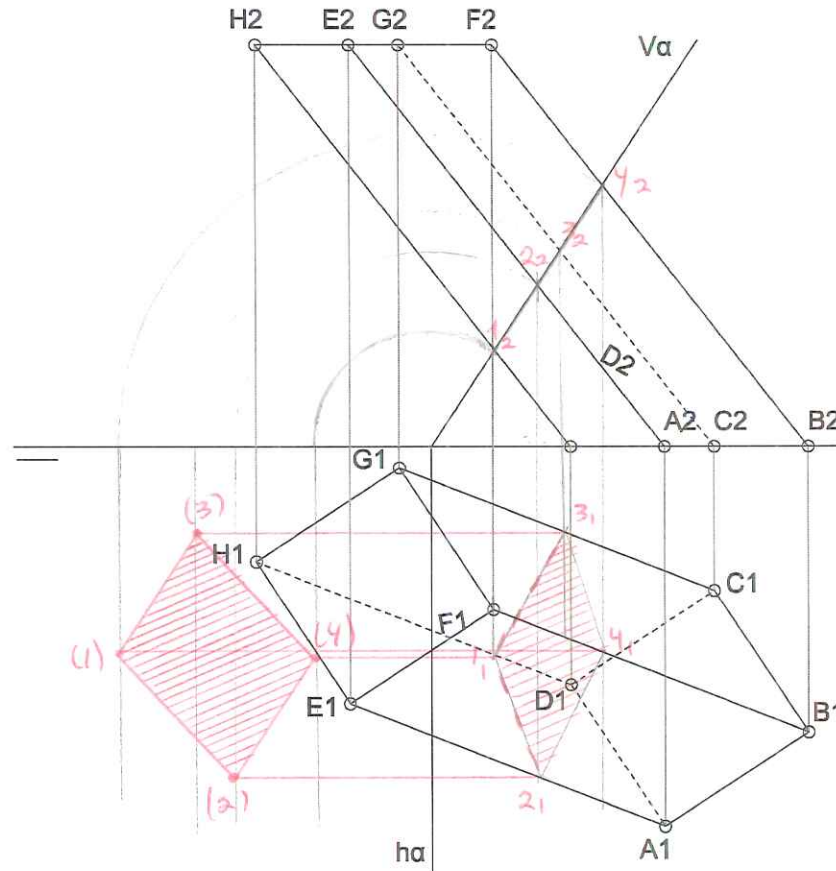

5

- Sección bien aunque falta nomenclatura.
- Abatimiento bien planteado sin llegar a obtener los puntos en V.M.
- Falta nomenclatura
- Correcta ejecución de los pasos.
- Limpieza y exactitud
- Sin definir partes vistas y ocultas

Prof: Vanessa Ruiz Martin

Sistemas de representación geométrica. DVCD.GRUPO A

Prueba: Cuerpos geométricos. Sistema Diédrico

Ejercicio realizado antes de la explicación con la maqueta

Nombre, apellidos: Pablo Lozano Díaz

Fecha: 08/11/2016

Hora: 13:00

Firma: 

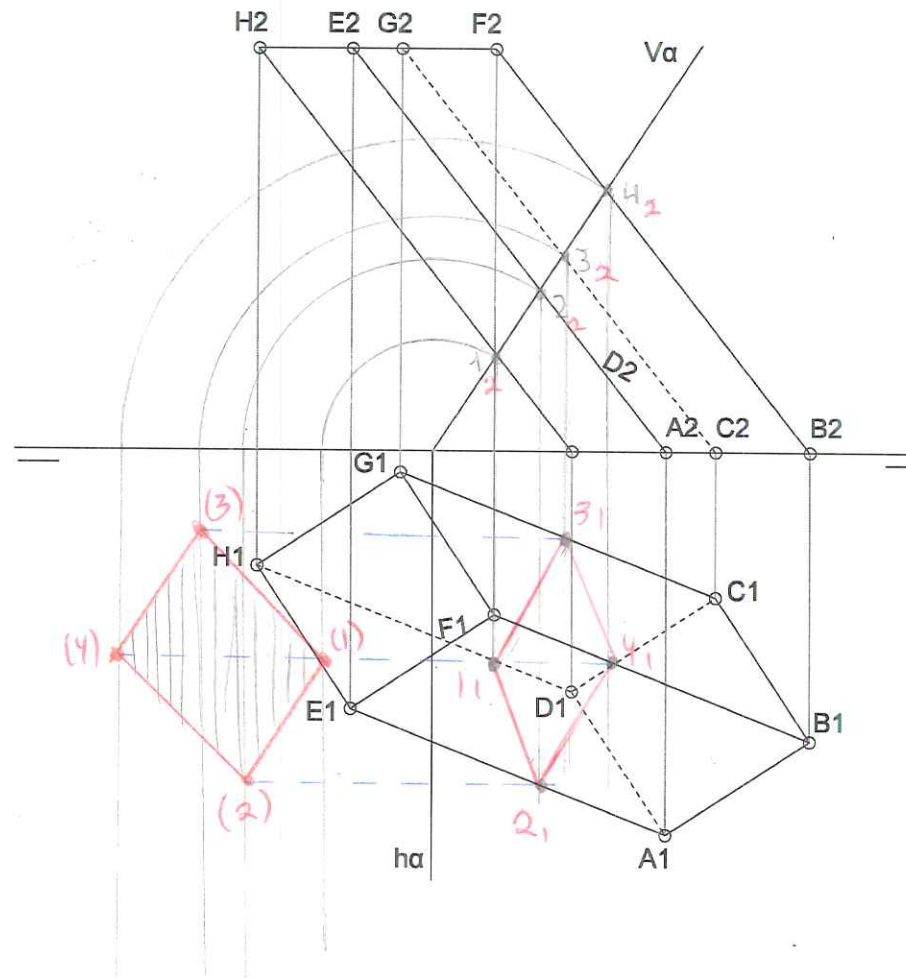

7

- Sección bien planteada pero sin unir los vértices para hallar la sección.
- Falta nomenclatura.
- Abatimiento bien realizado al igual que la V.M.
- Falta nomenclatura.
- Correcta ejecución de los pasos.
- Exactitud y limpieza.
- partes vistas y ocultas incorrectas.

Prof: Vanessa Ruiz Martin

Sistemas de representación geométrica. DVCD.GRUPO A

Prueba: Cuerpos geométricos. Sistema Diédrico

Ejercicio realizado después de la explicación con la maqueta

Nombre, apellidos: Pablo Lozano Biaz

Fecha: 08/11/2016

Hora: 14:00

Firma:

Pablo

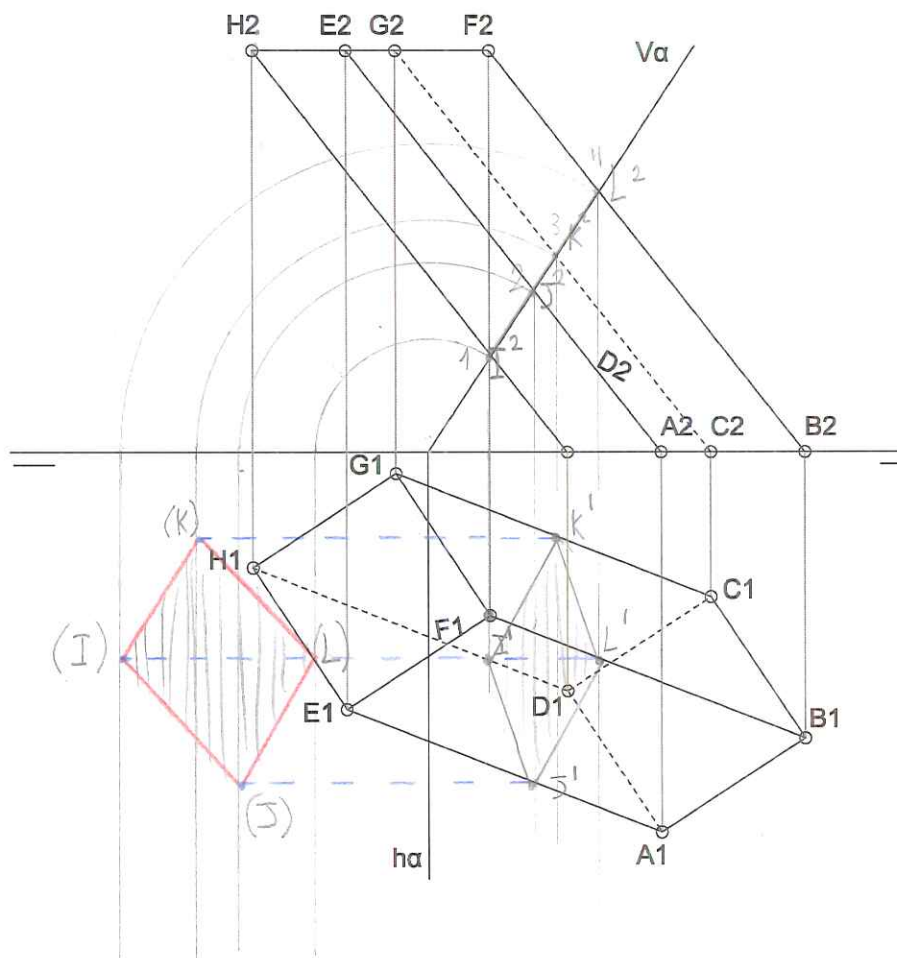

9

- Sección colecta.
- Abatimiento y V.M. colecta.
- Se ha liado un poco en la nomenclatura de la proyec. vertical.
- Ejecución colecta de los pasos.
- Asimilación de conceptos adquiridos.
- Limpieza y exactitud.
- Sin definir partes ocultas.

Prof: Vanessa Ruiz Martin

Sistemas de representación geométrica. DVCD.GRUPO A

Prueba: Cuerpos geométricos. Sistema Diédrico

Ejercicio realizado antes de la explicación con la maqueta

Nombre, apellidos: *Diego Sobral Pereira*

Fecha: 08/11/2016

Hora: 13:00

Firma: *Diego*

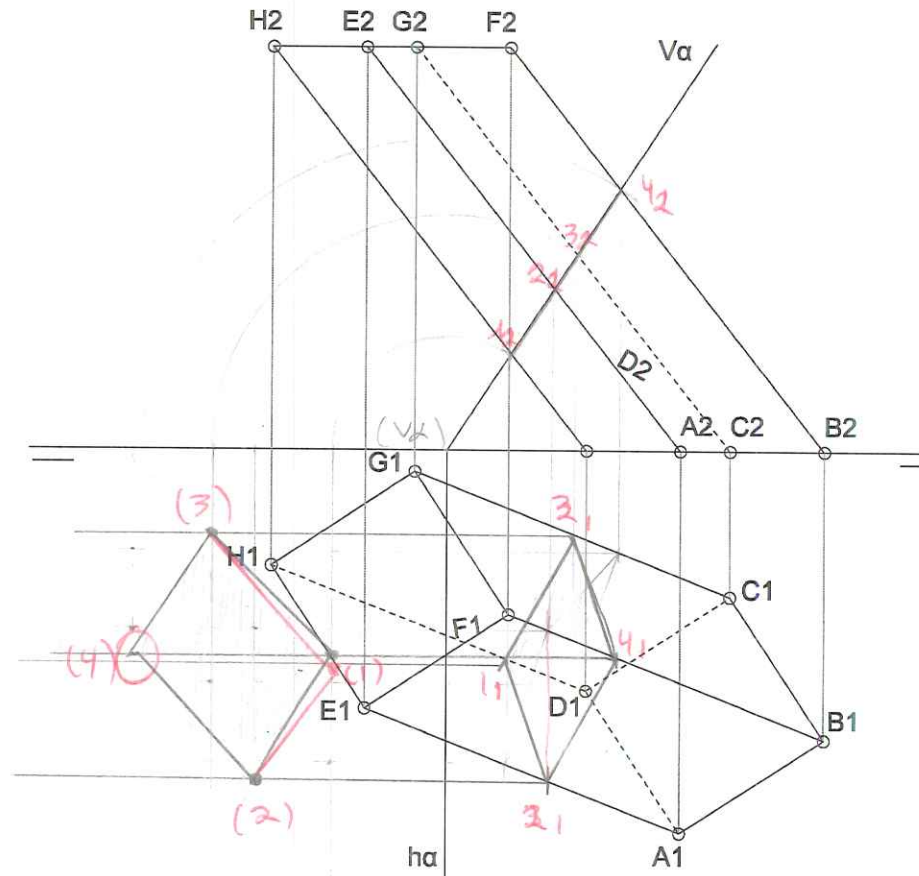

8

- Falta nomenclatura.
- Algún error al abatir el pto 1 y 4.
- Asimilados los conceptos principales
- Correcta ejecución de los pasos.
- Inexactitud
- partes vistas y ocultas incorrectas

Prof: Vanessa Ruiz Martin

Sistemas de representación geométrica. DVCD.GRUPO A

Prueba: Cuerpos geométricos. Sistema Diédrico

Ejercicio realizado después de la explicación con la maqueta

Nombre, apellidos: *Diego, Sobral Pizarro*

Fecha: 08/11/2016

Hora: 14:00

Firma:

Diego

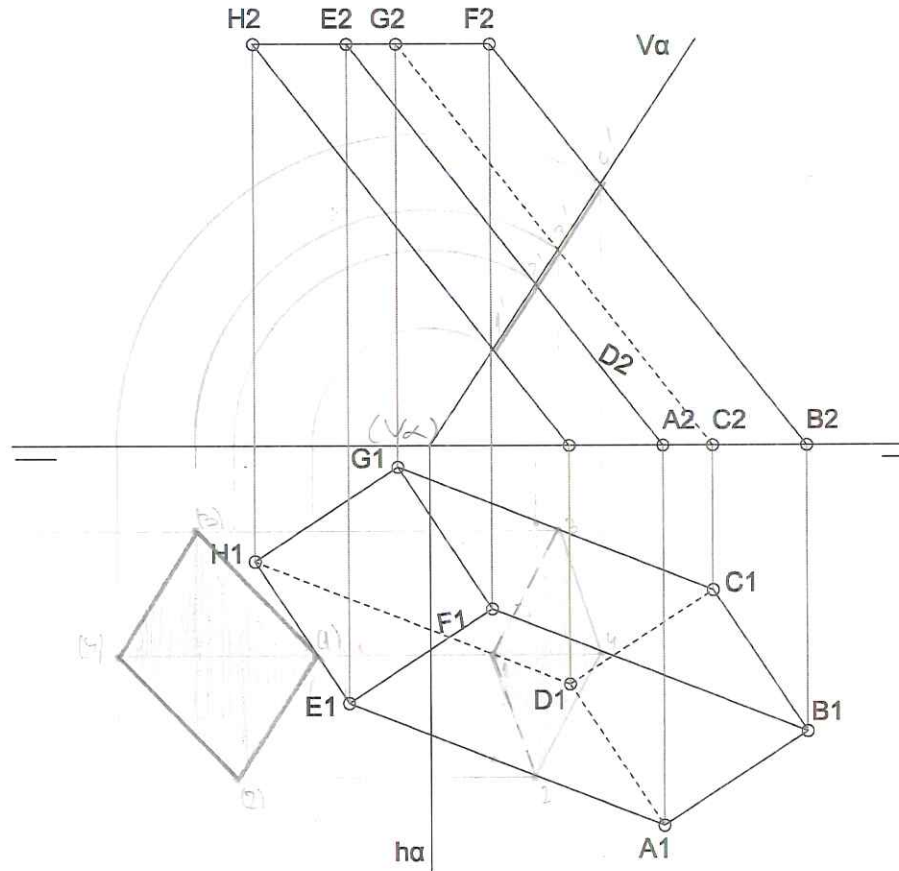

B

10

perfecta

- Asimilados los conceptos
- Asimilada la nomenclatura
- Correcta ejecución de los pasos.
- Exactitud y limpieza
- Bien puestas vistas y ocultas

Prof: Vanessa Ruiz Martin

Sistemas de representación geométrica. DVCD.GRUPO A

Prueba: Cuerpos geométricos. Sistema Diédrico

Ejercicio realizado antes de la explicación con la maqueta

Nombre, apellidos:

Diana Jairogo Antón

Fecha: 08/11/2016

Hora: 13:00

Firma:

Diana Jairogo Antón

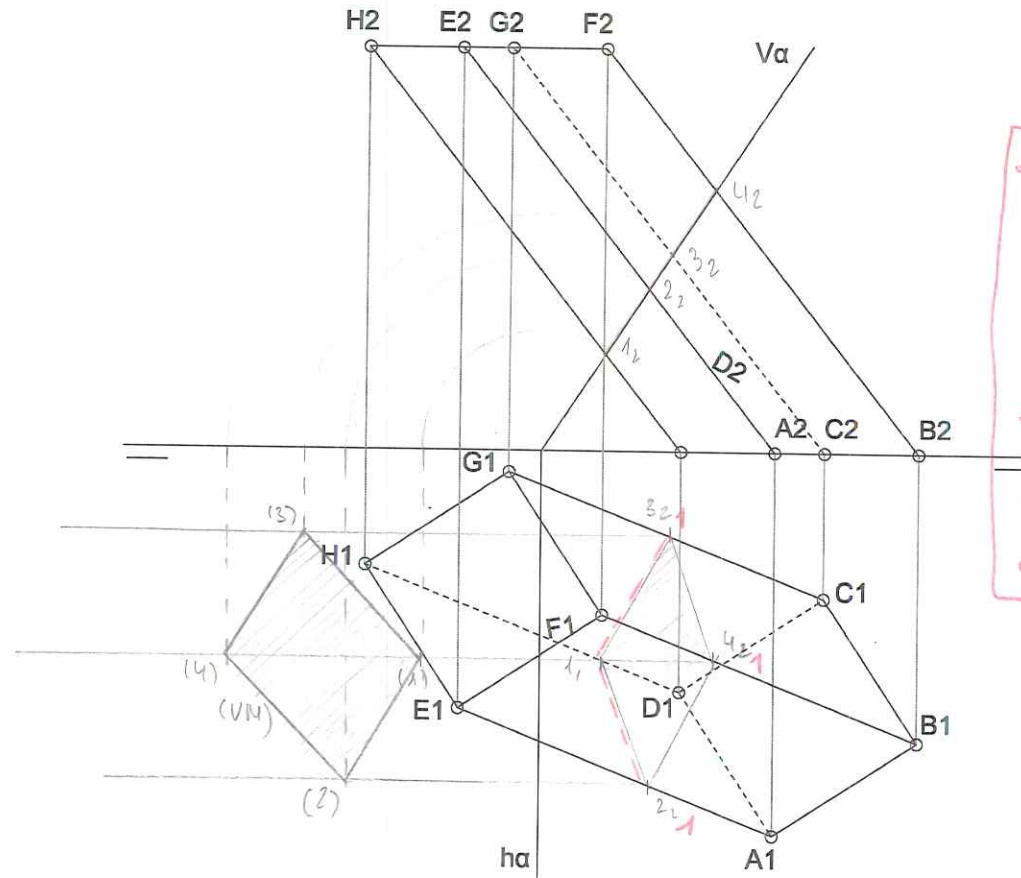

9

- Sección correcta pero se ha liado con la nomenclatura en la proyección horizontal.
- Abatimiento y V.M bien
- Limpieza y exactitud
- partes vistas y ocultas incorrectas

Prof: Vanessa Ruiz Martin

Sistemas de representación geométrica. DVCD.GRUPO A

Prueba: Cuerpos geométricos. Sistema Diédrico

Ejercicio realizado después de la explicación con la maqueta

Nombre, apellidos: *Elena Jariago Autón*

Fecha: 08/11/2016

Hora: 14:00

Firma:

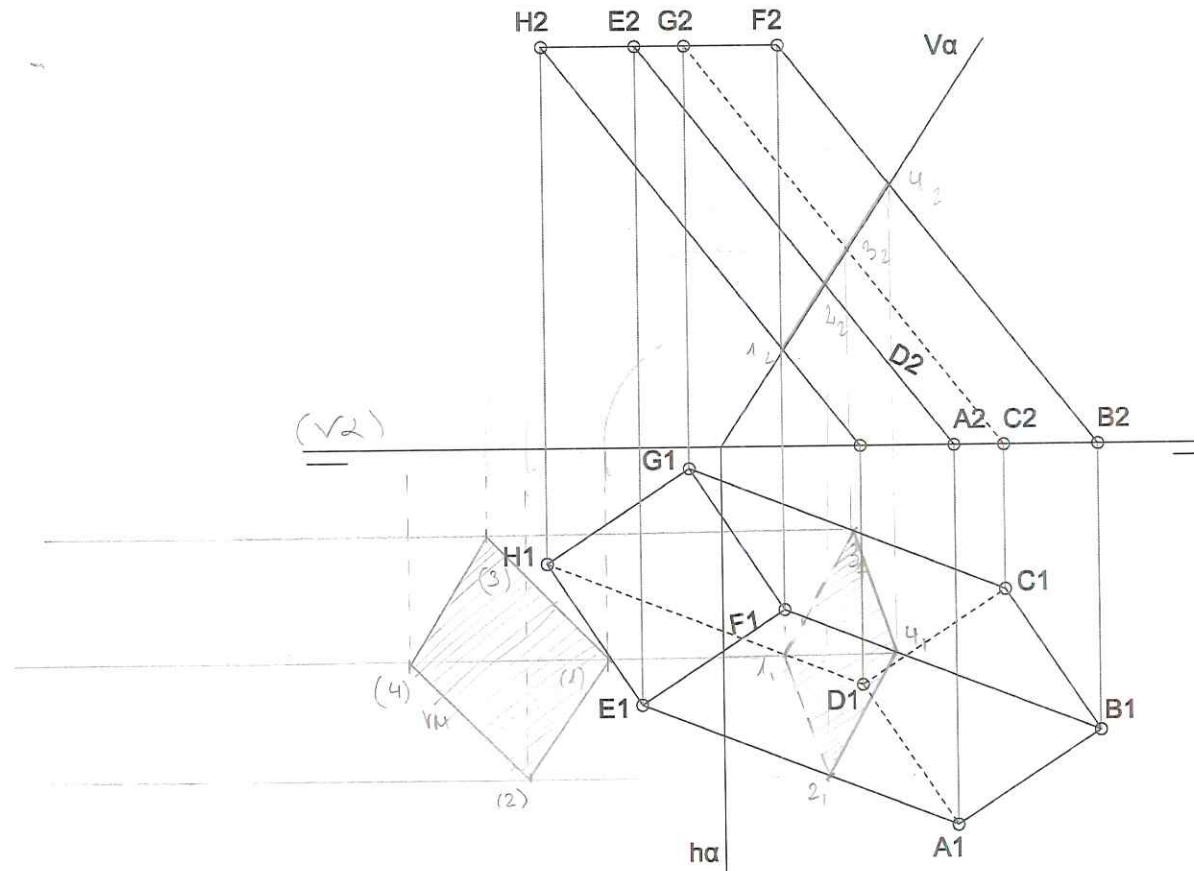

10

- Asimilados los conceptos
- Nomenclatura correcta
- Limpieza y exactitud
- Bien puestas vistas y ocultas